

Varenummer: 20660235C  
Beskrivelse: E+G Udligningsenhed  
GN 350-58-26-A-ST

## Mål

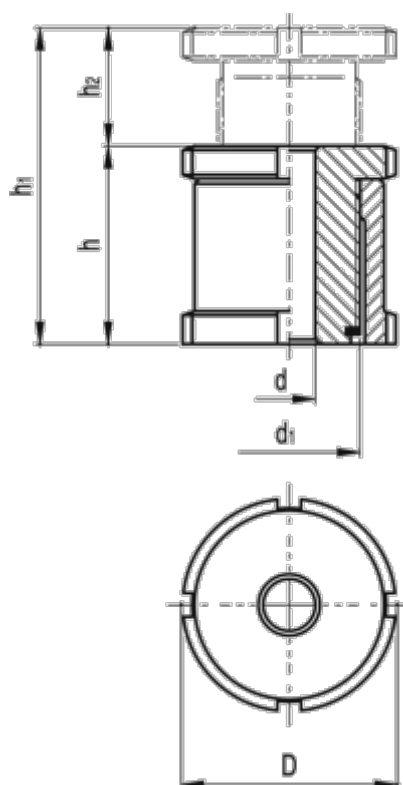

C-skruenøgle DIN 1810 = A58-62  
d = 26.0  
D = 58  
d1 = M40x1  
For skrue = M24  
h = 54  
h1 = 86  
h2 = 32

Max. statisk belastning (N) = 210.0  
Statisk forbelastning (N) = 37.0  
Vægt (g) = 666